

|    | FDM1101-Rx / FDM1101-Rx (F) / FDM1101A-Rx | FDMH295-R / FDMH295-S |
|----|---|-----------------------|
| en | Manual call point                         | Back box              |
| de | Handfeuermelder                           | Gehäuseboden          |
| fr | Déclencheur manuel                        | Boîtier arrière       |
| es | Pulsador manual                           | Fondo de la carcasa   |
| it | Pulsante manuale                          | Contenitore           |

**en** Installation  
**de** Montage  
**fr** Montage  
**es** Montaje  
**it** Montaggio

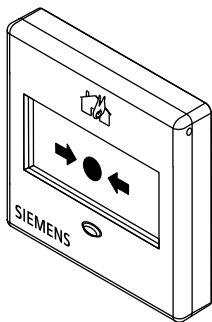

Fig. 1

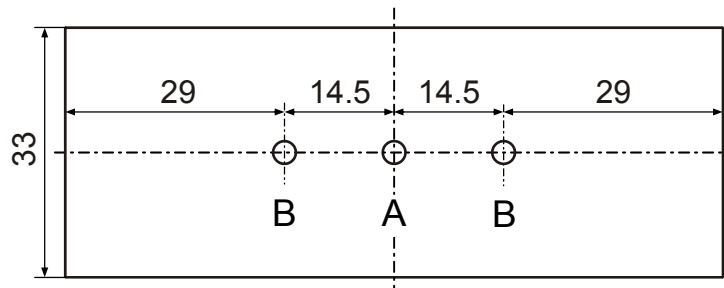

Fig. 2

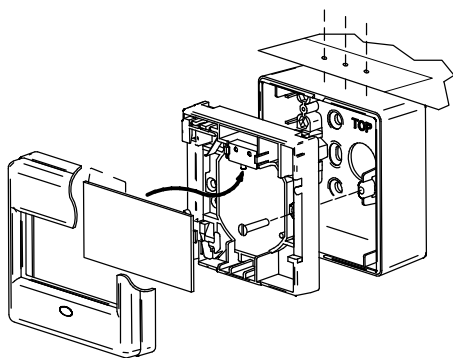

Fig. 3

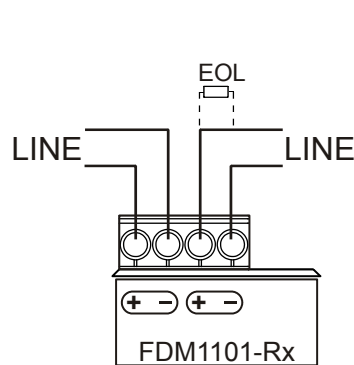

Fig. 4

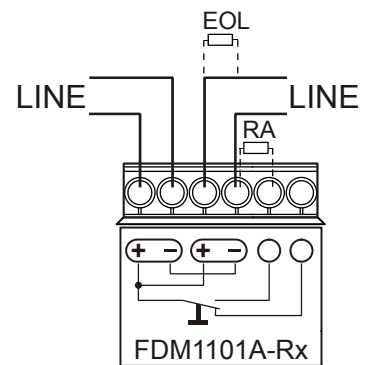

Fig. 5

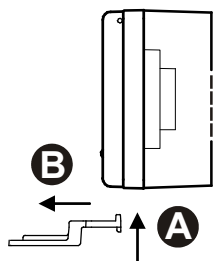

Fig. 6

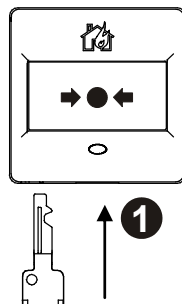

Fig. 7

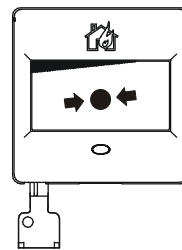

Fig. 8

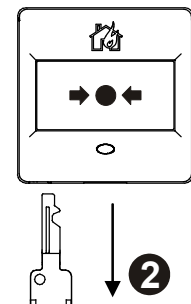

Fig. 9

---

**Purpose**

---

The two manual call points are for manually triggering alarms in the case of fire. They consist of a cover and a switching unit. 2 back boxes are available as options for surface-mounted feed lines.

The FDMH295-S back box has 2 holes on its top with grommets for cables with a 5 mm diameter.

A protective cover can be optionally used to prevent unintentional triggering of alarms.

---

**Preparation**

---

If using back box FDMH295-R, you have to determine the positions of the lead-in openings. If these are at the top or bottom, you have to define the holes using the drilling template (Fig. 2 and Fig. 3).

---

**Installation**

---

1. When using the back box, install it at a height of 1.3 ... 1.6 m on a flat surface.
2. If the detector line cables are shielded, connect the shieldings to a connection terminal (to be ordered separately). The shieldings must not touch any other potentials or metal parts in the device.
3. Connect the wires to the connection terminals as shown in connection diagram, (Fig. 4 and Fig. 5). Connect only one wire to each terminal.
4. Connect an end-of-line (EOL) to the connection terminals at the end of the detector line.
5. For FDM1101A-Rx only: If operating with SynoLINE300, connect an external, control panel-specific alarm resistor (RA) to the connection terminals. Use a connecting terminal to do this if required.

6. Remove the cover using the key (Fig. 6, movements A and B). Keep the key in a safe place.
7. Secure the switching unit to the wall or back box. You will find the screws you need for the back box in the switching unit (Fig. 3).
8. Assemble the manual call point (Fig. 3). Be sure to tension the spring with the plastic insert or glass insert.
9. Cover the symbol depicting a burning building if you are not using the manual call point as a fire detector.

---

**Testing**

---

1. Insert the key in the detector to cause the insert to move (Fig. 7 and Fig. 8).  
➔ The detector is triggered.
2. To arm the manual call point, pull out the key again (Fig. 9).  
➔ The insert is straight and the manual call point has been set.

---

**Warning!**

Manual call points that are out of service must be provided with a note 'NOT IN USE'!



For more information, see doc. no. A6V10201150 and A6V10201152.

---

## Verwendungszweck

Die beiden Handfeuermelder dienen der manuellen Alarmauslösung bei Bränden. Sie bestehen aus einer Abdeckung und einem Schaltungseinsatz. Für Aufputz-Zuleitungen sind optional 2 Gehäuseböden verfügbar. Der Gehäuseboden FDMH295-S hat oben 2 Löcher mit Durchführungstüllen für Kabel mit Ø 5 mm. Als Option kann ein Schutzdeckel gegen eine unbeabsichtigte Alarmauslösung verwendet werden.

## Vorbereitung

Falls Sie einen Gehäuseboden FDMH295-R verwenden, müssen Sie die Positionen der Zuleitungsöffnungen bestimmen. Falls diese oben oder unten sind, müssen Sie diese mit Hilfe der Bohrschablone festlegen (Fig. 2 und Fig. 3).

## Montage

1. Bei Verwendung eines Gehäusebodens montieren Sie diesen in einer Höhe von 1,3 ... 1,6 m auf einer planen Oberfläche.
2. Falls die Melderlinienkabel abgeschirmt sind, verbinden Sie die Abschirmungen mit einer Verbindungsklemme (separat bestellen). Die Abschirmungen dürfen keine anderen Potentiale oder Metallteile im Gerät berühren.
3. Schliessen Sie die Drähte gemäss Anschlussschema (Fig. 4 und Fig. 5) an die Anschlussklemmen an. Schliessen Sie pro Klemme nur einen Draht an.
4. Schliessen Sie am Ende der Melderlinie einen Linienabschluss (EOL) an die Anschlussklemmen an.
5. Nur für FDM1101A-Rx: Für die Betriebsart mit SynoLINE300 schliessen Sie einen externen, zentralenspezifischen Alarmwiderstand (RA) an die Anschlussklemmen an. Verwenden Sie dazu bei Bedarf eine Verbindungsklemme.

6. Entfernen Sie die Abdeckung mit dem Schlüssel (Fig. 6, Bewegungen A und B). Bewahren Sie den Schlüssel sicher auf.
7. Befestigen Sie den Schaltungseinsatz an der Wand oder auf dem Gehäuseboden. Die erforderlichen Schrauben zum Gehäuseboden befinden sich im Schaltungseinsatz (Fig. 3).
8. Bauen Sie den Handfeuermelder zusammen (Fig. 3). Achten Sie darauf, dass Sie die Feder mit dem Kunststoffeinsatz oder dem Glaseinsatz spannen.
9. Überkleben Sie das Symbol mit dem brennenden Haus, falls Sie den Handfeuermelder nicht als Brandmelder einsetzen.

## Testen

1. Stecken Sie den Schlüssel in den Melder, so dass sich der Einsatz verschiebt (Fig. 7 und Fig. 8).  
➔ Der Melder ist ausgelöst.
2. Um den Melder scharf zu stellen, ziehen Sie den Schlüssel wieder heraus (Fig. 9).  
➔ Der Einsatz ist gerade und der Melder ist scharf gestellt.

### Achtung!

Handfeuermelder, welche ausser Betrieb sind, müssen mit dem Hinweis 'AUSSEER BETRIEB' versehen sein!



Weitere Informationen siehe Dokumente A6V10201150 und A6V10201152.

### Objet

Les deux déclencheurs manuels servent à l'activation manuelle d'alarmes en cas d'incendie. Ils se composent d'un cache et d'une unité de commutation. Pour les lignes d'amenée en montage saillant, 2 boîtiers arrière sont disponibles en option.

Le boîtier arrière FDMH295-S comporte deux trous en haut avec canons isolants pour les câbles de Ø 5 mm. Un couvercle de protection contre une activation d'alarme involontaire peut être utilisé en option.

### Préparation

Si vous utilisez un boîtier arrière FDMH295-R, vous devez déterminer les positions des orifices pour les câbles d'alimentation. Si ceux-ci sont en haut ou en bas, vous devez les déterminer à l'aide du gabarit de perçage (fig. 2 et fig. 3).

### Montage

1. Quand vous utilisez un boîtier arrière, montez-le à une hauteur comprise entre 1,3 et 1,6 m, sur une surface plane.
2. Si les câbles de ligne de détection sont blindés, reliez les blindages avec un bornier (à commander séparément). Les écrans ne doivent être en contact avec aucun autre potentiel ou pièce métallique dans l'appareil.
3. Raccordez les fils aux borniers, conformément au schéma de raccordement (fig. 4 et fig. 5). Ne raccordez qu'un fil par borne.
4. A l'extrémité de la ligne de détection, raccordez un élément terminal externe variable (EOL) aux borniers.
5. Uniquement pour FDM1101A-Rx : en cas de mode d'exploitation avec une ligne de détection SynoLINE300, raccordez une résistance d'alarme externe variable (RA) aux borniers. Si besoin est, utilisez pour ce faire un bornier.

6. Retirez le cache avec la clé (fig. 6, mouvements A et B). Rangez soigneusement la clé.
7. Fixez l'unité de commutation au mur ou sur le boîtier arrière. Les vis requises pour le boîtier arrière se trouvent dans l'unité de commutation (fig. 3).
8. Remontez le déclencheur manuel (fig. 3). Veillez à tendre le ressort avec l'insert en plastique ou l'insert en verre.
9. Collez le symbole de la maison en feu si vous n'utilisez pas le déclencheur manuel comme détecteur d'incendie.

### Tester

1. Introduisez la clé dans le détecteur de façon à déplacer l'insert (fig. 7 et fig. 8).  
→ Le détecteur est activé.
2. Pour amorcer le détecteur, ressortez la clé (fig. 9).  
→ L'insert est droit et le détecteur est amorcé.

#### Attention !

Les détecteurs manuels hors fonction doivent être pourvus de l'indication "HORS SERVICE" !



Pour de plus amples informations, voir doc. n° A6V10201150 et A6V10201152.

### Uso previsto

Los dos pulsadores manuales se utilizan para activar manualmente la alarma en caso de incendio. Constan de una cubierta y de una electrónica de pulsador. Para líneas de alimentación de montaje en superficie se dispone opcionalmente de dos fondos de carcasa.

El fondo de la carcasa FDMH295-S tiene 2 agujeros con ojales en la parte superior para cables de Ø 5 mm.

Si se desea, puede utilizarse una cubierta protectora para evitar una activación accidental de la alarma.

### Preparativos

Si utiliza un fondo de carcasa FDMH295-R, deberá determinar las posiciones de los orificios para las líneas de alimentación. Si éstos se encuentran en la parte superior o inferior, deberán determinarse utilizando la plantilla (Fig. 2 y Fig. 3).

### Montaje

1. En el caso de utilizar un fondo de carcasa, móntelo a una altura de 1,3 ... 1,6 m sobre una superficie plana.
2. Si los cables de la línea de detectores están apantallados, conecte los apantallamientos a un terminal de conexión (debe pedirse por separado). Los apantallamientos no deben tocar ningún otro potencial ni piezas de metal en el dispositivo.
3. Conecte los hilos de acuerdo con el diagrama de conexión (Fig. 4 y Fig. 5) en los terminales de conexión. Conecte únicamente un hilo por terminal.
4. Conecte en el extremo de la línea de detectores un fin de línea (EOL) en los terminales de conexión.
5. Sólo para FDM1101A-Rx: Para el tipo de funcionamiento con SynoLINE300, conecte en los terminales de conexión una resistencia de alarma (RA) externa dependiendo de la unidad de control. A tal efecto, utilice un terminal de conexión si fuera necesario.

6. Retire la cubierta utilizando la llave (Fig. 6, movimientos A y B). Guarde la llave en un lugar seguro.
7. Sujete la electrónica de pulsador en la pared o en el fondo de la carcasa. Los tornillos requeridos para el fondo de la carcasa se encuentran en la electrónica de pulsador (Fig. 3).
8. Ensamble el pulsador manual (Fig. 3). Preste atención a que tense el resorte con la pieza de plástico o la pieza de cristal.
9. Tape el símbolo con la casa en llamas si no va a utilizar el pulsador manual como detector de incendios.

### Realizar pruebas

1. Inserte la llave en el pulsador, de modo que se desplace la pieza (Fig. 7 y Fig. 8).  
→ El pulsador está activado.
2. Para armar el pulsador, extraiga de nuevo la llave (Fig. 9).  
→ La pieza se encuentra ahora en posición recta y el pulsador está armado.

#### ¡Atención!

¡Los pulsadores manuales que estén fuera de servicio deberán ir provistos de la indicación 'FUERA DE SERVICIO'!



Para más información, consulte los doc. nº A6V10201150 y A6V10201152.

## Montaggio

### Destinazione d'uso

I due pulsanti manuali servono per l'azionamento manuale dell'allarme in caso di incendio. Sono costituiti da un coperchio e da un'unità interna pulsante. Per linee di alimentazione montate a parete sono disponibili come optional due contenitori.

Il contenitore FDMH295-S è dotato di due fori con anelli di rinforzo nella parte superiore per cavi con Ø 5 mm. Facoltativamente, è possibile utilizzare un coperchio protettivo per evitare l'attivazione allarme involontaria.

### Preparazione

Se si utilizza un contenitore FDMH295-R, è necessario individuare le posizioni delle aperture per l'alimentazione. Se queste si trovano sulla parte superiore o inferiore, è necessario individuarle con l'aiuto della dima di foratura (Fig. 2 e Fig. 3).

### Montaggio

1. In caso di utilizzo di un contenitore, montarlo su una superficie piana a un'altezza compresa tra 1,3 e 1,6 metri.
2. Se i cavi della linea di rivelatori sono schermati, collegare le schermature con una morsettiera ausiliaria (da ordinare a parte). Le schermature non devono toccare nessun altro potenziale o parte metallica dell'apparecchio.
3. Collegare i fili ai morsetti in base allo schema di collegamento (Fig. 4 e Fig. 5). Collegare soltanto un filo per ogni morsetto.
4. All'estremità della linea di rivelatori, collegare ai morsetti un fine linea (EOL).
5. Solo per FDM1101A-Rx: Nel modo operativo con SynoLINE300, collegare ai morsetti una resistenza di allarme (RA) esterna dipendente dalla centrale. A tale scopo utilizzare una morsettiera ausiliaria.

6. Rimuovere il coperchio con la chiave (Fig. 6, movimenti A e B). Conservare la chiave in un posto sicuro.
7. Fissare l'unità interna pulsante alla parete o sul contenitore. Le viti necessarie per il contenitore si trovano nell'unità interna pulsante (Fig. 3).
8. Assemblare il pulsante manuale (Fig. 3). Fare attenzione che la molla venga tesa con il componente in plastica o con il componente in vetro.
9. Coprire il simbolo con la casa in fiamme, se il pulsante manuale non viene utilizzato come rivelatore di fumo.

### Esecuzione del test



1. Inserire la chiave nel rivelatore per spostare l'inserto (Fig. 7 e Fig. 8).  
→ Il rivelatore è scattato.
2. Per attivare il rivelatore, rimuovere la chiave (Fig. 9).  
→ L'inserto è dritto e il rivelatore è attivato.







#### Attenzione

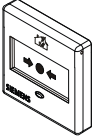

I pulsanti manuali fuori servizio devono essere provvisti di un'indicazione recante l'avviso 'FUORI SERVIZIO'!

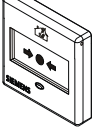

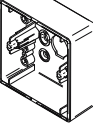
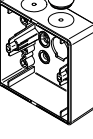
Per ulteriori informazioni vedere il doc. n. A6V10201150 e A6V10201152.

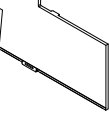
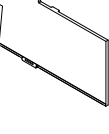
| en  | Details for ordering | de           | Bestellangaben  | fr | Détails pour passer commande | es | Datos de pedido | it | Dati per l'ordinazione |
|---|----------------------|--------------|---|----|------------------------------|----|-----------------|----|------------------------|
|  | FDM1101-RG           | S54371-F6-A1 | <b>en</b> Collective manual call point with glass insert<br><b>de</b> Handfeuermelder kollektiv mit Glaseinsatz<br><b>fr</b> Déclencheur manuel collectif avec insert en verre<br><b>es</b> Pulsador manual colectivo con pieza de cristal<br><b>it</b> Pulsante manuale collettivo con componente in vetro                 |    |                              |    |                 |    |                        |
|  | FDM1101-RP           | S54371-F6-A2 | <b>en</b> Collective manual call point with plastic insert<br><b>de</b> Handfeuermelder kollektiv mit Kunststoffeinsatz<br><b>fr</b> Déclencheur manuel collectif avec insert en plastique<br><b>es</b> Pulsador manual colectivo con pieza de plástico<br><b>it</b> Pulsante manuale collettivo con componente in plastica |    |                              |    |                 |    |                        |

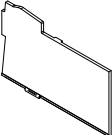
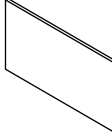
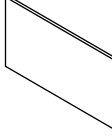
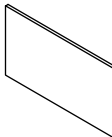
|   |              |           |  |
|---|--------------|-----------|--|
| <b>FDM1101-RG (F)</b>   | S54371-F6-A5 | <b>en</b> | Collective manual call point with glass insert for 'France'            |
|    |              | <b>de</b> | Handfeuermelder kollektiv mit Glaseinsatz für 'Frankreich'             |
|   |              | <b>fr</b> | Déclencheur manuel collectif avec insert en verre pour la 'France'     |
|   |              | <b>es</b> | Pulsador manual colectivo con pieza de cristal para 'Francia'          |
|   |              | <b>it</b> | Pulsante manuale collettivo con componente in vetro per la Francia     |
| <b>FDM1101-RP (F)</b>   | S54371-F6-A6 | <b>en</b> | Collective manual call point with plastic insert for 'France'          |
|    |              | <b>de</b> | Handfeuermelder kollektiv mit Kunststoffeinsatz für 'Frankreich'       |
|   |              | <b>fr</b> | Déclencheur manuel collectif avec insert en plastique pour la 'France' |
|   |              | <b>es</b> | Pulsador manual colectivo con pieza de plástico para 'Francia'         |
|   |              | <b>it</b> | Pulsante manuale collettivo con componente in plastica per la Francia  |
| <b>FDM1101A-RG</b>  | S54371-F6-A3 | <b>en</b> | Conventional manual call point with glass insert                       |
|    |              | <b>de</b> | Handfeuermelder konventionell mit Glaseinsatz                          |
|   |              | <b>fr</b> | Déclencheur manuel conventionnel avec insert en verre                  |
|   |              | <b>es</b> | Pulsador manual convencional con pieza de cristal                      |
|   |              | <b>it</b> | Pulsante manuale convenzionale con componente in vetro                 |
| <b>FDM1101A-RP</b>  | S54371-F6-A4 | <b>en</b> | Conventional manual call point with plastic insert                     |
|    |              | <b>de</b> | Handfeuermelder konventionell mit Kunststoffeinsatz                    |
|   |              | <b>fr</b> | Déclencheur manuel conventionnel avec insert en plastique              |
|   |              | <b>es</b> | Pulsador manual convencional con pieza de plástico                     |
|   |              | <b>it</b> | Pulsante manuale convenzionale con componente in plastica              |
| <b>FDMH295-R</b>  | A5Q00013437  | <b>en</b> | Back box   |
|   |              | <b>de</b> | Gehäuseboden   |
|   |              | <b>fr</b> | Boîtier arrière  |
|   |              | <b>es</b> | Fondo de carcasa   |
|   |              | <b>it</b> | Contentitore   |
| <b>FDMH295-S</b>  | A5Q00013438  | <b>en</b> | Back box with holes and grommets                                       |
|  |              | <b>de</b> | Gehäuseboden mit Löcher und Durchführungstüllen                        |
|   |              | <b>fr</b> | Boîtier arrière avec trous et canons isolants                          |
|   |              | <b>es</b> | Fondo de carcasa con agujeros y ojales                                 |
|   |              | <b>it</b> | Contentitore con fori ed anelli di rinforzo                            |
| <b>FDMC295</b>  | A5Q00013440  | <b>en</b> | Protective cover   |
|  |              | <b>de</b> | Schutzdeckel   |
|   |              | <b>fr</b> | Couvercle de protection  |
|   |              | <b>es</b> | Cubierta protectora  |
|   |              | <b>it</b> | Coperchio protettivo   |
| <b>FDMP295</b>  | A5Q00013445  | <b>en</b> | Plastic insert 'UK'  |
|  |              | <b>de</b> | Kunststoffeinsatz 'UK'   |
|   |              | <b>fr</b> | Insert en plastique 'UK'   |
|   |              | <b>es</b> | Pieza de plástico 'Reino Unido'  |
|   |              | <b>it</b> | Componente in plastica 'UK'  |
| <b>FDMP295-F</b>  | A5Q00013446  | <b>en</b> | Plastic insert 'France'  |
|  |              | <b>de</b> | Kunststoffeinsatz 'Frankreich'   |
|   |              | <b>fr</b> | Insert en plastique 'France'   |
|   |              | <b>es</b> | Pieza de plástico 'Francia'  |
|   |              | <b>it</b> | Componente in plastica 'Francia'                                       |

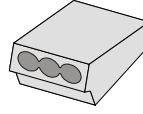
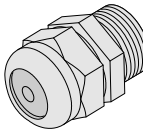
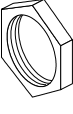
|   |             |   |
|---|-------------|---|
| <b>FDMP295-S</b>  | A5Q00013447 | <b>en</b> Plastic insert 'Sweden'<br><b>de</b> Kunststoffeinsatz 'Schweden'<br><b>fr</b> Insert en plastique 'Suède'<br><b>es</b> Pieza de plástico 'Suecia'<br><b>it</b> Componente in plastica 'Svezia'   |
|    |             |   |
| <b>FDMG295</b>  | A5Q00013442 | <b>en</b> Glass insert 'UK'<br><b>de</b> Glaseinsatz 'UK'<br><b>fr</b> Insert en verre 'UK'<br><b>es</b> Pieza de cristal 'Reino Unido'<br><b>it</b> Componente in vetro 'UK'   |
|    |             |   |
| <b>FDMG295-F</b>  | A5Q00013443 | <b>en</b> Glass insert 'France'<br><b>de</b> Glaseinsatz 'Frankreich'<br><b>fr</b> Insert en verre 'France'<br><b>es</b> Pieza de cristal 'Francia'<br><b>it</b> Componente in vetro 'Francia'  |
|    |             |   |
| <b>FDMG295-S</b>  | A5Q00013444 | <b>en</b> Glass insert 'Sweden'<br><b>de</b> Glaseinsatz 'Schweden'<br><b>fr</b> Insert en verre 'Suède'<br><b>es</b> Pieza de cristal 'Suecia'<br><b>it</b> Componente in vetro 'Svezia'   |
|    |             |   |
| <b>FDMK295</b>  | A5Q00013448 | <b>en</b> Key<br><b>de</b> Schlüssel<br><b>fr</b> Clé<br><b>es</b> Llave<br><b>it</b> Chiave  |
|  |             |   |
| <b>DBZ1190-AB</b>   | 4942340001  | <b>en</b> Connection terminal 1 ... 2.5 mm <sup>2</sup><br><b>de</b> Verbindungsklemme 1 ... 2,5 mm <sup>2</sup><br><b>fr</b> Bornier 1 ... 2,5 mm <sup>2</sup><br><b>es</b> Terminal de conexión 1 ... 2,5 mm <sup>2</sup><br><b>it</b> Morsetto di collegamento 1 ... 2,5 mm <sup>2</sup> |
|  |             |   |
|   | A5Q00004478 | <b>en</b> Metal cable gland M20 x 1.5<br><b>de</b> Metall-Kabelverschraubung M20 x 1,5<br><b>fr</b> Presse-étoupe métallique M20 x 1,5<br><b>es</b> Prensaestopas metálico para cable M20 x 1,5<br><b>it</b> Pressacavo metallico M20 x 1,5   |
|  |             |   |
|   | A5Q00004479 | <b>en</b> Counter nut M20 x 1.5<br><b>de</b> Gegenmutter M20 x 1,5<br><b>fr</b> Contre-écrou M20 x 1,5<br><b>es</b> Contratuerca M20 x 1,5<br><b>it</b> Controdado M20 x 1,5  |
|  |             |   |

Siemens Switzerland Ltd  
Industry Sector  
Building Technologies Division  
International Headquarters  
Fire Safety & Security Products  
Gubelstrasse 22  
CH-6301 Zug  
Tel. +41 41 – 724 24 24  
www.siemens.com/buildingtechnologies

© Siemens Switzerland Ltd 2007-2009  
Data and design subject to change without notice.

|   |   |  |
|---|---|--|
|  | FDM1101-Rx:<br><b>0832-CPD-0774</b><br>FDM1101A-Rx:<br><b>0832-CPD-0775</b> | For more information, see the EC Declaration of Conformity, which is obtainable by calling the hotline:<br>Tel. +49 89 9221-8000 |
| <b>Year 09</b>  | Standards complied with: EN 54-11   |  |